

maxon



maximum of life

IR DIALKOVÝ OVLÁDAČ - POUŽÍVATEĽSKÁ PRÍRUČKA

RG10A(D2S)/BGEF, RG10A(D2S)/BGEFU1, RG10A1(D2S)/BGEF,
RG10A2(D2S)/BGEFU1, RG10A2(D2S)/BGCEF1,
RG10A2(D2S)/BGCEF,
RG10A10(D2S)/BGEF, RG10B(D2)/BGEF, RG10B1(D2)/BGEF,
RG10B2(D2)/BGCEF, RG10B10(D2)/BGEF, RG10B10(D2)/BGCEF,
RG10Y1(D2)/BGEF, RG10Y2(D2S)/BGEF



www.maxon-klima.com

DÔLEŽITÁ POZNÁMKA:

Ďakujeme, že ste si vybrali našu klimatizáciu. Pred použitím jednotky si pozorne prečítajte tento návod. Uschovajte si tento návod pre budúce použitie.

OBSAH

1. Bezpečnostné informácie
2. Stručný návod na obsluhu
3. Používanie káblového diaľkového ovládača
4. Tlačidlá a funkcie
5. Zobrazenia na káblovom diaľkovom ovládači
6. Používanie základných funkcií
7. Nastavenie funkcie ČASOVAČA – ČASOVAČ ZAP./VYP.
8. Používanie pokročilých funkcií

TECHNICKÉ ÚDAJE DIAĽKOVÉHO OVLÁDAČA

Model	RG10A(D2S)/BGEF, RG10A(D2S)/BGEFU1, RG10A1(D2S)/BGEF, RG10A2(D2S)/BGEFU1, RG10A2(D2S)/BGCEFU1, RG10A2(D2S)/BGE1S, (D2S,(D2S,D2S, RG10A2(D2S)/BGEF1 RG10B1(D2)/BGEF, RG10B2(D2)/BGCEF, RG10B2(D2)/BGEF, RG10B10(D2)/BGEF, RG10B10(D2)/BGEFYBY1(DDRG2DRG2) GG2
Menovité napätie	3,0 V (2 ks suchých batérií R03/LR03)
Dosah signálu	8 metrov
Okolie	-5 °C ~ 60 °C (23 °F ~ 140 °F)

OZNÁMENIE:

Pri modeloch RG10Y1(D2)/BGEF a RG10Y2(D2S)/BGEF sa nastavená teplota automaticky vráti na 24 °C po opätovnom zapnutí jednotky, ak sa jednotka vypne v režime CHLADENIE, AUTOMATICKÝ režim alebo SUŠENIE s nastavenou teplotou pod 24 °C, alebo ak sa jednotka vypne v režime KÚRENIE s nastavenou teplotou nad 24 °C.

2. RÝCHLY PRÍRUČKA

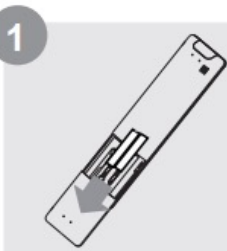

VKLADANIE BATÉRIÍ

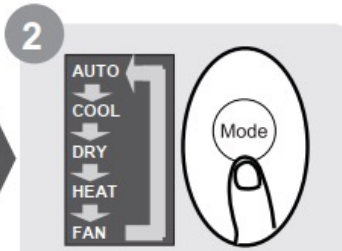

VYBERTE SI PRACOVNÝ REŽIM

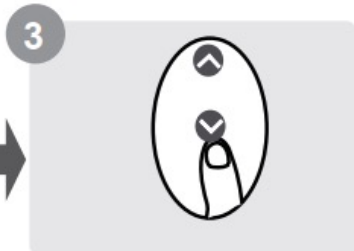

NASTAVENIE TEPLoty



STLAČTE TLAČIDLO
ZAP/VYP



NAMIERTE DIAĽKOVÝ
OVLÁDAČ SMEROM NA
VNÚTORNÚ JEDNOTKU

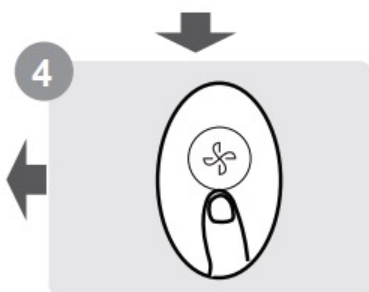

VYBERTE RÝCHLOSŤ
VENTILÁTORA

Nie ste si istí, čo ktorá funkcia robí?

Podrobné pokyny na obsluhu klimatizácie nájdete v častiach „Používanie základných funkcií“ a „Používanie pokročilých funkcií“ v tejto príručke.

DÔLEŽITÁ POZNÁMKA

Rozloženie tlačidiel diaľkového ovládača sa môže mierne líšiť od príkladov uvedených v tejto príručke.

- Ak vnútorná jednotka nepodporuje určitú funkciu, stlačenie príslušného tlačidla na diaľkovom ovládači nebude mať žiadny účinok.
- Ak existujú významné rozdiely medzi popismi v „Návode na použitie diaľkového ovládača“ a „Návode na použitie“, vždy má prednosť popis v „Návode na použitie“.

3. POUŽÍVÁNIE DIALKOVÉHO OVLÁDAČA



Klimatizácia môže fungovať s dvoma batériami (v závislosti od modelu). Pred použitím vložte batérie do diaľkového ovládača.

1. Posuňte zadnú stranu diaľkového ovládača nadol, aby ste odkryli priehradku na batérie.
2. Vložte batérie a dbajte na správnu polaritu (+) a (-) podľa symbolov vo vnútri priehradky na batérie.
3. Nasadte späť zadný kryt diaľkového ovládača.

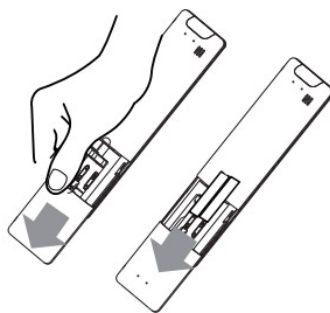

POZNÁMKY K BATÉRIÁM

Pre optimálny výkon produktu:

- Nemiešajte staré a nové batérie ani rôzne typy batérií.
- Ak zariadenie nebudete používať dlhšie ako 2 mesiace, vyberte batérie z diaľkového ovládača.

LIKVIDÁCIA BATÉRIÍ

Batérie sa nesmú likvidovať s domovým odpadom.

Dodržiavajte miestne predpisy týkajúce sa správnej likvidácie.

TIPY NA POUŽÍVÁNIE DIALKOVÉHO OVLÁDAČA

- Diaľkové ovládanie sa musí používať do 8 metrov od vnútornej jednotky.
- Jednotka pípne pri prijímaní signálu z diaľkového ovládania.
- Záclony, iné materiály a priame slnečné svetlo môžu rušiť infračervený signál.
- Ak diaľkové ovládanie nebudete používať dlhšie ako 2 mesiace, vyberte batérie.

3. POUŽÍVANIE DIAĽKOVÉHO OVLÁDAČA

POKYNY PRE POUŽÍVATEĽA DIAĽKOVÉHO OVLÁDAČA – SÚLAD S POŽIADAVKAMI

Zariadenie musí byť v súlade s príslušnými národnými predpismi.

- V Kanade toto zariadenie spĺňa **normy CAN ICES-3(B)/NMB-3(B)**.
- V Spojených štátoch toto zariadenie spĺňa **časť 15 pravidiel FCC**. Prevádzka podlieha nasledujúcim dvom podmienkam:

- (1) Toto zariadenie nesmie spôsobovať škodlivé rušenie a
- (2) Toto zariadenie musí akceptovať akékoľvek prijaté rušenie vrátane rušenia, ktoré môže spôsobiť nežiaducu prevádzku.

Toto zariadenie bolo testované a bolo zistené, že spĺňa limity pre digitálne zariadenia triedy B podľa časti 15 pravidiel FCC. Tieto limity sú navrhnuté tak, aby poskytovali primeranú ochranu pred škodlivým rušením v obytných priestoroch. Toto zariadenie generuje, využíva a môže vyžarovať rádiovú frekvenciu. Ak nie je nainštalované a používané v súlade s pokynmi, môže spôsobiť škodlivé rušenie rádiovéj komunikácie. Neexistuje však žiadna záruka, že k rušeniu v konkrétnej inštalácii nedôjde.

Ak toto zariadenie spôsobuje škodlivé rušenie príjmu rádia alebo televízie, čo sa dá zistiť vypnutím a zapnutím zariadenia, používateľovi sa odporúča pokúsiť sa rušenie odstrániť jedným alebo viacerými z nasledujúcich opatrení:

- Preorientujte alebo premiestnite prijímaciu anténu.
- Zväčšite vzdialenosť medzi zariadením a prijímačom.
- Pripojte zariadenie do zásuvky na inom okruhu, ako je ten, ku ktorému je pripojený prijímač.
- Požiadajte o pomoc predajcu alebo skúseného rádiového/televízneho technika.
- Zmeny alebo úpravy, ktoré nie sú výslovne schválené stranou zodpovednou za súlad s predpismi, môžu zrušiť oprávnenie používateľa prevádzkovať zariadenie.

4. TLAČIDLÁ A FUNKCIE

Pred použitím novej klimatizácie sa oboznámte s diaľkovým ovládačom. Nasleduje stručný úvod do používania diaľkového ovládača. Podrobné pokyny na používanie klimatizácie nájdete v časti „Používanie základných funkcií“ v tejto príručke.

ZAP./VYP.

Zapína a vypína klimatizáciu.

TEPLOTA ▲

Teplotu môžete zvyšovať alebo znižovať v krokoch po 1 °C. Maximálna teplota: 30 °C.

POZNÁMKA:

Ak chcete prepnúť jednotku teploty medzi °C a °F, stlačte súčasne tlačidlá ▲ a ▼ na 3 sekundy.

NASTAVENIA

Prepínanie medzi funkciami, ako napríklad:

- Spánok (S)
- Sleduj ma
- Sviežosť (Pr)

Vybraná ikona bude blikať. Potvrďte stlačením tlačidla OK.

TEPLOTA ▼

Teplotu môžete zvýšiť alebo znížiť v krokoch po 1 °C. Minimálna teplota: 16 °C.

RÝCHLOSŤ VENTILÁTORA

rýchlosti ventilátora : →

Automaticky → 20 % → 40 % → 60 %
→ 80 % → 100 %

Rýchlosť môžete meniť krok za krokom pomocou

SWING

spustíte alebo zastavíte horizontálny pohyb lamiel.

Stlačením a podržaním 2 sekundy spustíte automatický vertikálny pohyb (iba na niektorých modeloch).

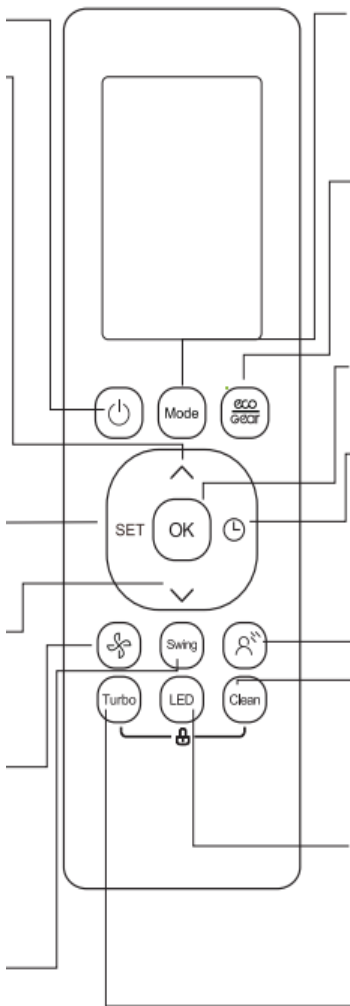

REŽIM

Prepína režim v nasledujúcom poradí: AUTO → CHLADENIE → SUŠENIE → KÚRENIE → VENTILÁTOR.

ECO/PREVODOVÝ STLAČENIE

Stlačením tohto tlačidla aktivujete režim ECO na úsporu energie:

PREVODOVÝ STLAČENIE (75 %) → PREVODOVÝ STLAČENIE (50 %) → predchádzajúci režim → QČO ...

Potvrdenie výberu Funkcie.

ČASOVAČ

Zapína/vypína časovač.

Vietor fúka na cestu

k telu a poskytuje pocit hodvábnej sviežosti . Poznámka: Táto funkcia je dostupná iba v režimoch chladenia, ventilátora a odvlhčovania.

ČISTENIE

Zapína/vypína funkciu samočistenia.

L'AD

Prepínače LED obrazovka odtiaľto Vnútrorná jednotka ako aj ten Pípnutie ten klimatizácia zapnuté / vypnuté (v závislosti od) Model) na vytvorenie krásny a tichý Okolie že vytvorí .

TURBO

Umožňuje spotrebiču dosiahnuť nastavenú teplotu v čo najkratšom čase.

Prehľad modelov : RG10A2(D2S)/BGEFU1, RG10Y2(D2S)/BGEFURG10A10(D2S)/BGEF (20 – 28 °C / 68 – 82 °F) RG10A(D2S)/BGEF a RG10A(D2S)/BGEFU1 (funkcia „ Čerstvý “ nie je k dispozícii) RG10A2(D2S)/BGCEFU1 a RG10A2(D2S)/BGCEF (iba k dispozícii) Modely s chladením – režimy AUTO a HEAT nie sú k dispozícii. k dispozícii)

4. TLAČIDLÁ A FUNKCIE

Pred použitím novej klimatizácie sa oboznámte s diaľkovým ovládačom. Nasleduje stručný úvod do používania diaľkového ovládača. Podrobné pokyny na používanie klimatizácie nájdete v časti „Používanie základných funkcií“ v tejto príručke.

ZAP./VYP.

Zapína a vypína klimatizáciu.

TEPLOTA ▲

Teplotu môžete zvyšovať alebo znižovať v krokoch po 1 °C. Maximálna teplota: 30 °C.

POZNÁMKA:

Ak chcete prepnúť teplotnú jednotku medzi °C a °F, stlačte súčasne tlačidlá ▲ a ▼ na 3 sekundy.

NASTAVENIA

Prepínanie medzi funkciami, ako napríklad:

- Spánok (S)
- Sleduj ma
- Sviežosť (Pr)

Vybraná ikona bude blikať. Potvrďte stlačením tlačidla OK.

TEPLOTA ▼

Teplotu môžete zvýšiť alebo znížiť v krokoch po 1 °C. Minimálna teplota: 16 °C.

RÝCHLOSŤ

VENTILÁTORA Výber

rýchlosti ventilátora : →

Automaticky → 20 % → 40 % → 60 %
→ 80 % → 100 %

Rýchlosť môžete krok za krokom meniť stláčaním tlačidiel ▲ / ▼.

SWING

spustíte alebo zastavíte horizontálny pohyb lamiel.

Stlačením a podržaním 2 sekundy spustíte automatický vertikálny pohyb (iba na niektorých modeloch).

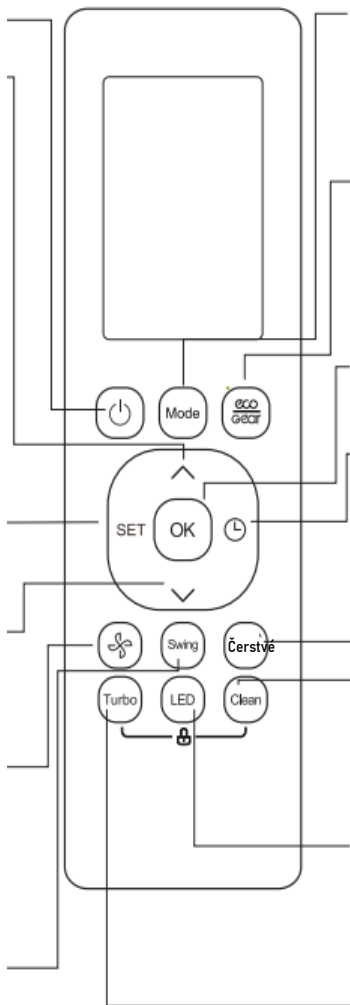

REŽIM

Prepína režim v nasledujúcom poradí: AUTO → CHLADENIE → SUŠENIE → KÚRENIE → VENTILÁTOR.

ECO/PREVODOVÝ STLAČENIE

Stlačením tohto tlačidla aktivujete režim ECO na úsporu energie:

PREVODOVÝ STLAČENIE (75 %) → PREVODOVÝ STLAČENIE (50 %) → predchádzajúci režim → QIČO ...

Potvrdenie výberu Funkcie.

ČASOVAČ

Zapína/vypína časovač.

Funkcia čerstvosti (ionizátor)

Keď je aktivovaná funkcia FRESH, ióny v zariadení pomáhajú čistiť vzduch v miestnosti.

ČISTENIE

Zapína/vypína funkciu samočistenia.

ĽAD

Prepínače LED obrazovka odtiaľto Vnútrná jednotka ako aj ten Pípnutie ten klimatizácia zapnuté / vypnuté (v závislosti od Model) na vytvorenie krásny a tichý Okolie že vytvorí .

TURBO

Umožňuje spotrebiču dosiahnuť nastavenú teplotu v čo najkratšom čase.

Model: RG10A1(D2S)/BGEF

4. TLAČIDLÁ A FUNKCIE

Pred použitím novej klimatizácie sa oboznámte s diaľkovým ovládačom. Nasleduje stručný úvod do používania diaľkového ovládača. Podrobné pokyny na používanie klimatizácie nájdete v časti „Používanie základných funkcií“ v tejto príručke.

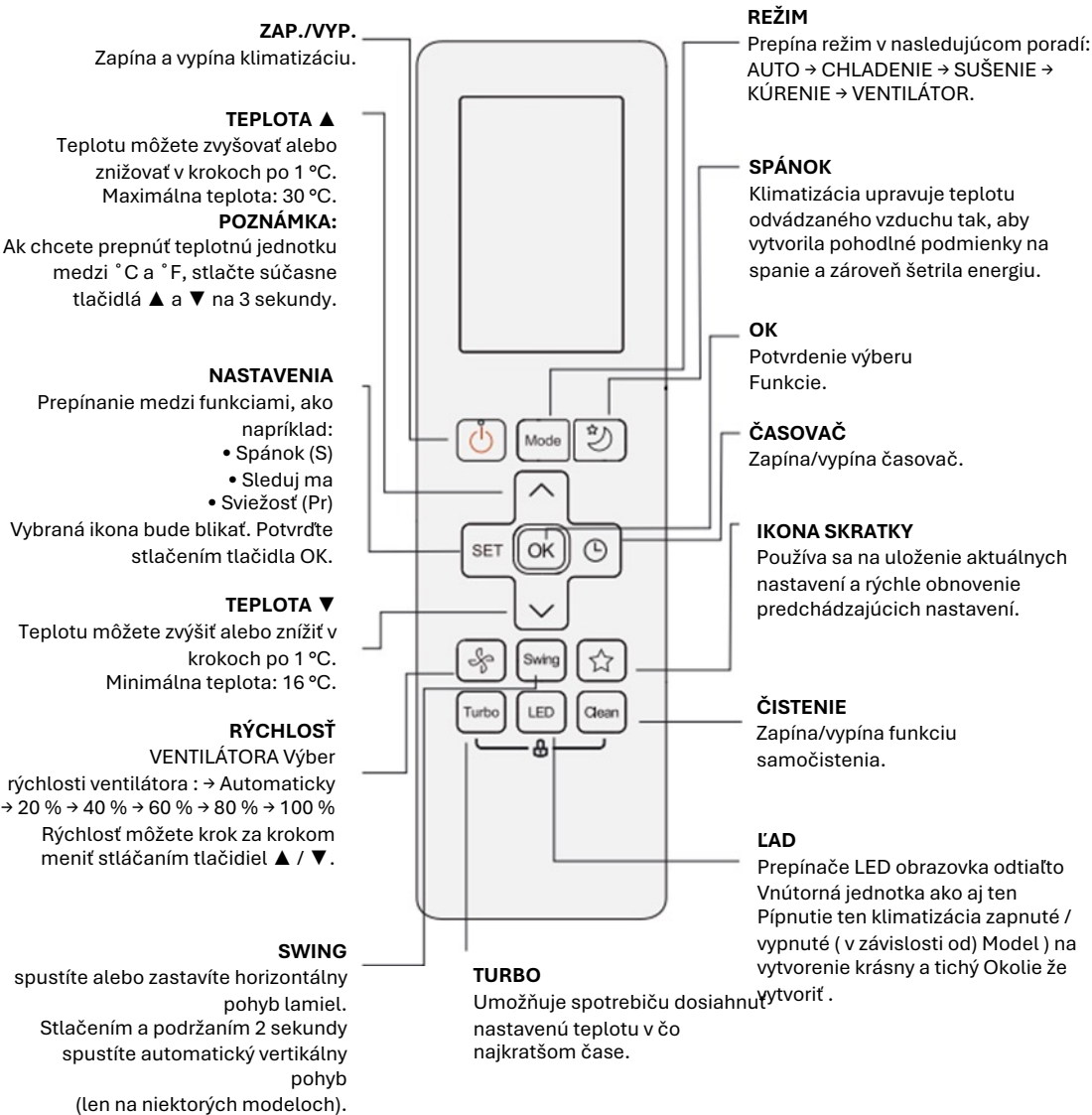

Model :

RG10B(D2)/BGEF (Funkcia „ Fresh “ nie je k dispozícii) RG10B10

(D2)/BGEF a RG10B10(D2)/BGCEF (20–28 °C / 68–82 °F)

RG10B2 (D2)/BGCEF a RG10B10(D2)/BGCEF (iba Modely s chladením – režimy AUTO a HEAT nie sú k dispozícii. k dispozícii) RG10Y1(D2)/BGEF

4. TLAČIDLÁ A FUNKCIE

Pred prvým použitím novej klimatizácie sa oboznámte s funkciami diaľkového ovládača. Nižšie je uvedený stručný úvod do používania zariadenia.

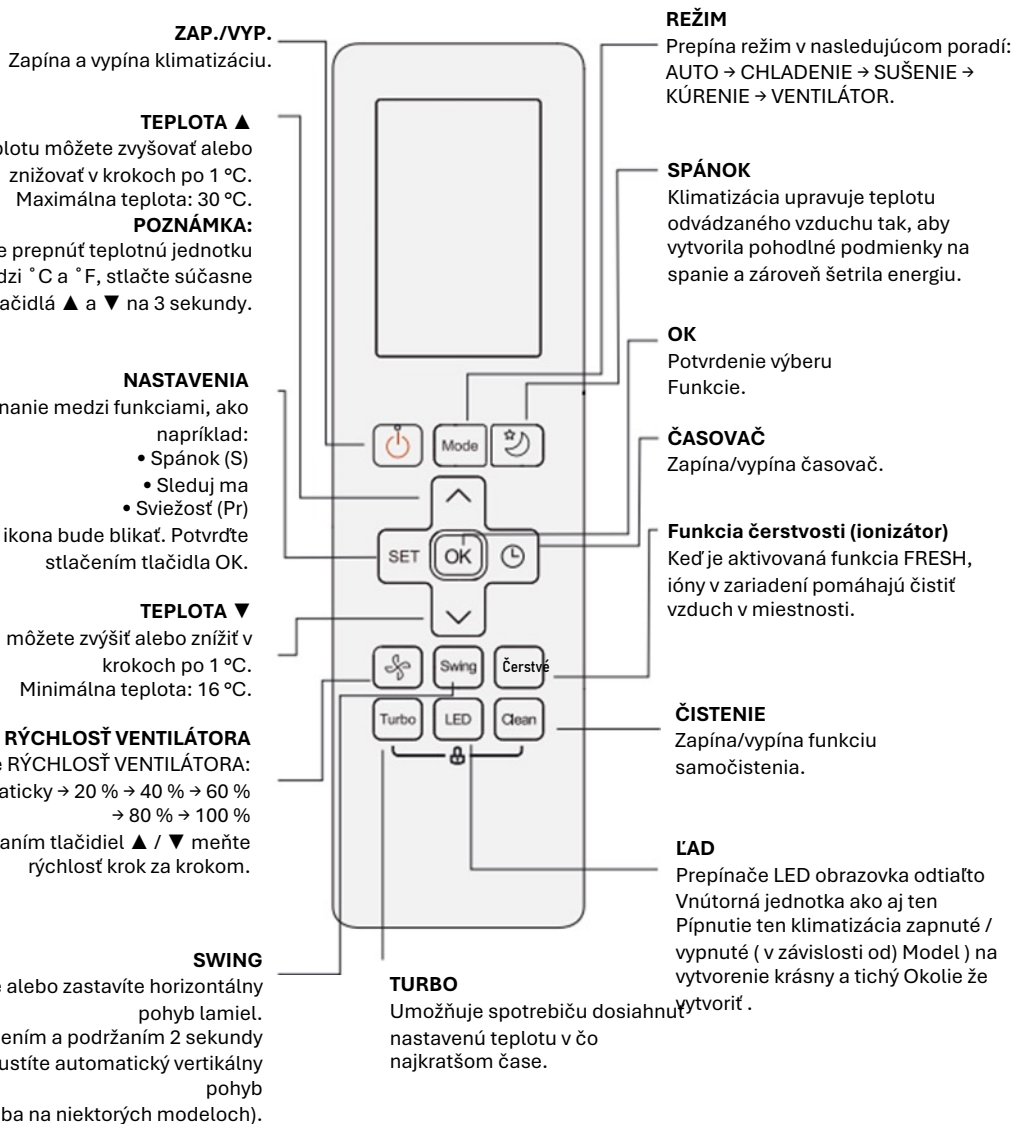

Model: RG10B1(D2)/BGEF

5. SIGNÁLY NA DISPLEJI DIAĽKOVÉHO OVLÁDAČA

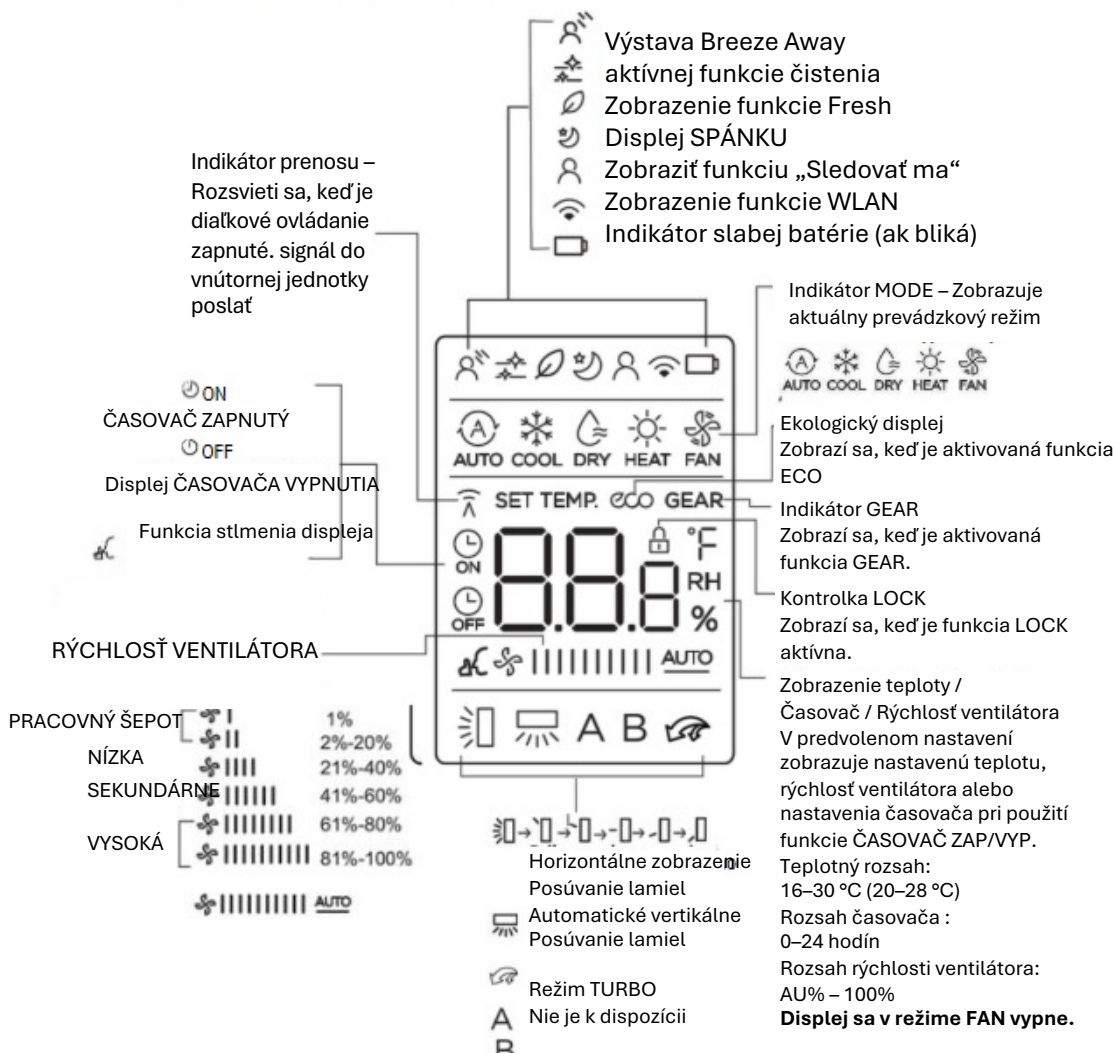

Oznámenie:

Rýchlosť ventilátora nie je možné nastaviť manuálne v režime AUTO alebo DRY.

6. POUŽÍVÁNIE ZÁKLADNÝCH FUNKCIÍ

! UPOZORNENIE:

Pred použitím sa uistite, že je zariadenie pripojené k zdroju napájania a že je k dispozícii napájanie.

AUTOMATICKÝ REŽIM

Vyberte

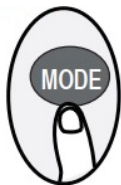

Žiaduce teplota zásoby



klimatizácia obsahovať



OZNÁMENIE:

1. V režime AUTO jednotka automaticky vyberie funkciu CHLADENIE, VENTILÁTOR alebo KÚRENIE v závislosti od nastavenej teploty.
2. RÝCHLOSŤ VENTILÁTORA nie je možné nastaviť manuálne v AUTOMATICKOM režime.

ALEBO REŽIM VYKUROVANIA

Vyberte režim
CHLADENIE alebo
KÚRENIE.

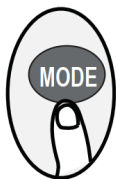

Žiaduce teplota
zásoby



ventilátora z tohto
zásoby



klimatizácia
obsahovať



SPÔSOB SUŠENIA

Režim SUŠENIA výber

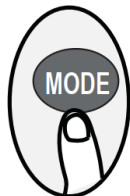

Žiaduce teplota zásoby



klimatizácia obsahovať



OZNÁMENIE:

rýchlosť ventilátora nastaviť manuálne, pretože sa reguluje automaticky.

6. POUŽÍVÁNIE ZÁKLADNÝCH FUNKCIÍ

! UPOZORNENIE:

Pred použitím sa uistite, že je zariadenie pripojené k zri dispozícii napájanie.

REŽIM VENTILÁTORA

Vyberte

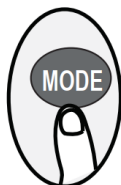

Nastavenie rýchlosti ventilátora



klimatizácia obsahovať



OZNÁMENIE:

Teplotu nie je možné nastaviť v režime ventilátora.

Preto sa teplota na displeji diaľkového ovládača nezobrazuje.

7. NASTAVENIE FUNKCIE ČASOVAČA – ČASOVAČ ZAP/VYP

určuje, ako dlho trvá, kým sa zariadenie automaticky zapne alebo vypne .

Sklad

Nastavenie času zapnutia

Tlač ON ▲ alebo ▼ na požadované miesto Načas určit .

Nasmerujte diaľkový ovládač na zariadenie a počkajte 1 sekundu – aktivuje sa **ČASOVAČ ZAPNUTIA** .



Sklad

Nastavenie času vypnutia

Tlač ON ▲ alebo ▼ na požadované miesto Čas vypnutia určit .

Nasmerujte diaľkový ovládač na zariadenie a počkajte 1 sekundu – aktivuje sa **ČASOVAČ VYPNUTIA** .



Pri nastavovaní

funkcie **ČASOVAČ ZAP.** alebo **ČASOVAČ VYP.** sa čas s každým stlačením tlačidla zvyšuje v 30-minútových krokoch . Po 10 hodinách sa časovač zvyšuje v 1-hodinových krokoch , maximálne však na 24 hodín .
(Príklad: Stlačte 5-krát = 2,5 hodiny; Stlačte 10-krát = 5 hodín).

Po 24 hodinách sa časovač vynuluje

na 0. Obe funkcie (**ČASOVAČ ZAP./VYP.**) je možné vypnúť nastavením časovača na „0,0 hodín“.

Časové intervaly nastavené pre

ČASOVAČ ZAP. a **ČASOVAČ VYP.** sú založené na počte hodín od aktuálneho času .

Príklad: Ak je aktuálny čas **14:00** a nastavíte nasledovné:

- **ČASOVAČ ZAPNUTÝ na 2 hodiny** → zariadenie sa zapne o 16:00
- **ČASOVAČ VYPNUTÝ na 5 hodín** → zariadenie sa vypne o 19:00

časovač začína

Zariadenie prepínače DIČ

Zariadenie prepínače Štáva

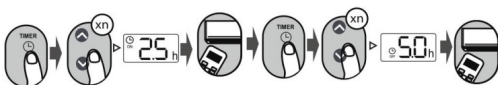
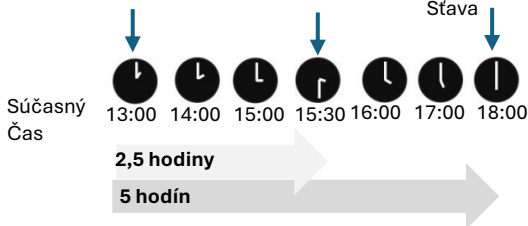

Príklad: Ak je aktuálny čas **13:00** a časovač je nastavený podľa vyššie uvedeného popisu, potom:

Zariadenie sa zapne o **15:30** (o 2,5 hodiny neskôr).

Zariadenie sa vypne o * 18:00 (o 5 hodín neskôr)

8. POUŽÍVANIE ŠPECIÁLNYCH FUNKCIÍ

Stlačením **tlačidla SWING** aktivujete automatické nakláňanie deflektorov vzduchu.

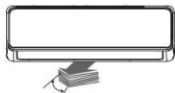

vertikálny pohyb lamiel (v závislosti od modelu).



Pre zastavenie pohybu stlačte tlačidlo znova. Pre aktiváciu vertikálneho pohybu krídla stlačte a podržte tlačidlo dlhšie ako 2 sekundy (v závislosti od modelu).

Smer prúdenia vzduchu: Opakovaným stláčaním tlačidla SWING vyberte jeden z piatich rôznych smerov prúdenia vzduchu .

Každým stlačením sa lamely posunú o jeden krok. Stláčajte tlačidlo, kým nedosiahnete požadovaný polohu.



OZNÁMENIE:

Keď je spotrebič vypnutý, súčasne stlačte a jednu sekundu podržte tlačidlá **MODE** a **SWING** .  Veko sa otvorí pod určitým uhlom, čo uľahčuje jeho čistenie. Ak chcete veko resetovať (v závislosti od modelu), znova stlačte a jednu sekundu podržte tlačidlo MODE.

LED OBRAZOVKA



Stlačte **tlačidlo LED**

Tlač ON toto tlačidlo zobrazuje vnútornú jednotku jeden - alebo vypnite to .



Podržte tlačidlo dlhšie ako **5 sekúnd** (na niektorých zariadeniach)

→ Vnútorná jednotka zobrazuje **aktuálnu izbovú teplotu** . →

Pre návrat na zobrazenie nastavenej teploty



Stlačením tlačidla X-ECO sa prepne do režimu úspory energie v nasledujúcom poradí:

ECO → PREVODOVÝ STUPŇ (75 %) → PREVODOVÝ STUPŇ (50 %) → Predchádzajúci režim → ECO...

Poznámka: Táto funkcia je dostupná iba v režime **CHLADENIE** .

EKO režim:

- V režime chladenia, keď stlačíte toto tlačidlo, diaľkový ovládač automaticky nastaví teplotu na 24 °C a rýchlosť ventilátora na „Auto“, aby sa šetrila energia (ale iba ak bolo predchádzajúce nastavenie teploty nižšie ako 24 °C).
- Ak je teplota nastavená nad 24 °C, stlačením tlačidla ECO sa rýchlosť ventilátora nastaví iba na „Auto“ a teplota zostane nezmenená.

POZNÁMKA: Stlačením tlačidla ECO, zmenou režimu alebo nastavením teploty pod 24 °C sa režim ECO deaktivuje. V režime ECO musí byť teplota nastavená na 24 °C alebo vyššiu, čo môže viesť k nedostatočnému chladeniu.

Režim GEAR:

Od Tlač toto tlačidlo bude ten Režim úspory energie v nasledujúcich prípadoch Séria aktivované :

75 % (spotreba energie do 75 %)

↓ **50 %** (spotreba energie do 50 %)

↓

Späť že predchádzajúce Odsek

V režime GEAR (VÝSTROJOVÝ PREVOD) , displej diaľkové ovládanie striedavo ten prúd Spotreba energie a ten zásoby teplota v .

Tichý režim:

Stlačte a podržte tlačidlo FAN dlhšie ako 2 sekundy, čím zapnete alebo vypnete tichý režim (k dispozícii iba na niektorých modeloch).

Výkon chladenia alebo vykurovania sa môže znížiť v dôsledku nízkej frekvencie

kompresora . Ak počas prevádzky stlačíte tlačidlo ON/OFF, Mode, Sleep, Turbo alebo Clean, tichý režim sa automaticky vypne.

Ak sa necítite dobre, znova stlačte tlačidlo ECO, čím tichý režim ukončíte.

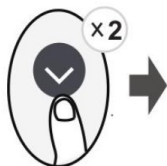
**Funkcia FP (ochrana proti mrazu):**

Jednotka pracuje s vysokou rýchlosťou ventilátora (zatiaľ čo kompresor beží) a automaticky nastaví teplotu na 8 °C.

Táto funkcia je ideálna na udržiavanie teploty bez mrazu v miestnostiach, ako sú letné domy alebo garáže v zime.

Poznámka: Táto funkcia je dostupná iba pre klimatizácie s tepelným čerpadlom.

Dvakrát stlačte toto tlačidlo v režime HEAT (Vykurovanie) a nastavte teplotu na 16 °C, čím aktivujete funkciu FP (ochrana proti zamrznutiu). Stlačením tlačidiel ON/OFF, Mode (Režim), Sleep (Spánok), Fan (Ventilátor) alebo Temp (Teplota) počas prevádzky sa funkcia FP vypne.

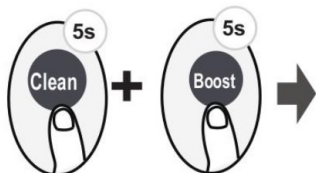
**Funkcia LOCK:**

Ak chcete diaľkový ovládač uzamknúť, stlačte súčasne tlačidlá „Clean“ a „Boost“ na aspoň **5 sekúnd**.

Po uzamknutí žiadne z tlačidiel nebude reagovať, kým **znova nestlačíte tie isté dve tlačidlá na 2 sekundy** – týmto sa diaľkový ovládač odomkne.

Funkcia SET

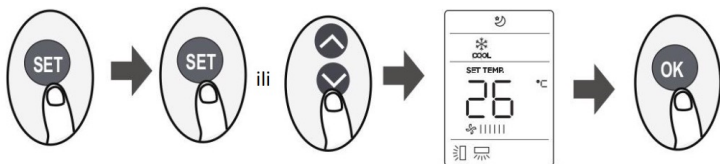

Stlačte tlačidlo SET pre vstup do režimu nastavenia funkcií. Potom znova stlačte tlačidlo SET alebo tlačidlá TEMP \wedge / TEMP \vee pre výber požadovanej funkcie.

Vybraná ikona bude na displeji blikať. Stlačením tlačidla OK potvrdíte. Zopakujte postup pre návrat k vybranej funkcii alebo zrušenie.

Séria ten dostupné funkcie Stlačte tlačidlo SET :

Vánok Preč () → Svieži () → Spánok () → Nasleduj ma () → Režim AP ()

[*] Poznámka : Ak Vaše diaľkové ovládanie prostredníctvom: vlastný Kľúče pretože Pobrežný vietor Ďaleko alebo čerstvé, potom tieto funkcie sa **neaktivujú** nad tlačidlom SET stať sa

funkcia Pobrežný vietor n ako hosť (v Samozrejme modely)

Táto funkcia zabraňuje priamemu prúdeniu vzduchu na telo, čím zabezpečuje príjemné a pohodlné chladenie.

POZNÁMKA: Dostupné iba v režimoch Chladenie, Ventilátor a Odvlhčovanie.

Funkcia FRESH (na niektorých modeloch)

: Po aktivácii sa táto funkcia rádioaktívne zaseknutý **ionizátor / plazma zberateľ prachu** (v závislosti od modelu), cho Pomocník odstrániť špina a nečistoty zoológická záhrada vzduch .

Funkcia SLEEP

Funkcia SLEEP sa používa na zníženie spotreby energie počas spánku, keď nie je potrebné intenzívne chladenie.

Dá sa aktivovať iba diaľkovým ovládačom.

Podrobnosti nájdete v časti „Režim spánku“ v používateľskej príručke .

POZNÁMKA: Nie je k dispozícii v režimoch FAN a DRY.

Funkcia SLEDOVANIE ()

Funkcia SLEDOVANIE umožňuje diaľkovému ovládaču merať teplotu aktuálneho miesta a **odosielať túto hodnotu do klimatizácie každé 3 minúty**. V režime AUTO, CHLADENIE alebo KÚRENIE klimatizácia používa túto nameranú teplotu namiesto teploty vnútornej jednotky.

Tým sa optimalizuje regulácia teploty v bezprostrednom okolí a zabezpečuje sa maximálny komfort.

POZNÁMKA:

Ak chcete zapnúť alebo vypnúť funkciu pamäte FOLLOW, stlačte a podržte tlačidlo BOOST **na 7 sekúnd**. Keď je funkcia pamäte zapnutá, na displeji sa na 3 sekundy zobrazí „On“.

Keď je vypnutá, na displeji sa na 3 sekundy zobrazí „OF“ .

Funkcia AP () niektorých zariadeniach):

Pre konfiguráciu bezdrôtového pripojenia vyberte režim AP.

Na niektorých zariadeniach to nefunguje stlačením tlačidla SET.

Pre vstup do režimu AP stlačte sedemkrát LED tlačidlo do 10 sekúnd.

V záujme vývoja produktu sa dizajn a špecifikácie môžu zmeniť bez predchádzajúceho upozornenia. Ďalšie informácie vám poskytne váš distribútor alebo výrobca.

maxon



maximum of life



www.maxon-klima.com

maxon



maximum of life

Používateľská príručka – Káblové diaľkové ovládanie

MODEL: MX-WRC120X2



www.maxon-klima.com

DÔLEŽITÁ POZNÁMKA:

Pred inštaláciou alebo používaním káblového diaľkového ovládača si pozorne prečítajte tento návod.

Uschovajte si tieto pokyny pre budúce použitie.

Táto príručka podrobne popisuje bezpečnostné pokyny , ktoré je potrebné dodržiavať počas používania.

Pre zabezpečenie správnej funkcie káblového diaľkového ovládača si pred použitím zariadenia pozorne prečítajte tento návod.

Po prečítaní si ho, prosím, uschovajte pre budúce použitie.

Všetky obrázky v tejto príručke slúžia len na ilustračné účely.

V závislosti od modelu sa produkt, ktorý si zakúpite, môže mierne líšiť od zariadenia zobrazeného na obrázku.

V prípade pochybností má prednosť skutočný dizajn výrobku.

OBSAH

1. Bezpečnostné pokyny
2. Funkcie a funkcie káblového diaľkového ovládača
3. Indikácie na LCD displeji káblového diaľkového ovládača
4. Prehľad hlavných funkcií
5. Prípravné kroky
6. Funkcie časovača
7. Týždenný časovač 1
8. Týždenný časovač 2
9. Spracovanie chybových hlásení
10. Technické informácie a požiadavky

1. BEZPEČNOSTNÉ OPATRENIA

UPOZORNENIE

• **Inštaláciu prenehajte predajcovi alebo kvalifikovanému personálu.**

Nesprávna inštalácia môže spôsobiť chybnú montáž, úraz elektrickým prúdom alebo požiar.

• **Riadte sa pokynmi na inštaláciu v tomto návode.**

Nesprávna inštalácia môže spôsobiť úraz elektrickým prúdom alebo požiar.

• **Opätovnú inštaláciu by mal vykonávať iba kvalifikovaný personál.**

Neodstraňujte zariadenie bez povolenia – náhodné odstránenie môže spôsobiť poruchu, prehriatie alebo požiar.

POZNÁMKA

• **Neinštalujte spotrebič na miesta, kde môžu unikať horľavé plyny.**

Horľavé plyny uvoľnené v blízkosti káblového ovládacieho panela môžu spôsobiť požiar.

• **Nedotýkajte sa ovládacieho panela mokrými rukami a dávajte pozor, aby sa doň nedostala voda.**

Môže to spôsobiť úraz elektrickým prúdom.

• **Zapojenie musí byť navrhnuté tak, aby odolalo odberu prúdu ovládacieho panela.**

V opačnom prípade môže dôjsť k úniku alebo prehriatiu, čo môže spôsobiť požiar.

2. VLASTNOSTI A FUNKCIE KÁBLOVÉHO OVLÁDACIEHO PANEL



Vlastnosti:

- LCD obrazovka.
- Zobrazenie chybových kódov: Môžete zobraziť chybové kódy, čo je užitočné počas servisu.
- 4-cestné vedenie káblov bez vyčnievajúcej zadnej časti – pohodlné vedenie a inštalácia káblov.
- Zobrazenie izbovej teploty.
- Týždenný časovač.

FUNKCIE KÁBLOVÉHO DIALKOVÉHO OVLÁDAČA

funkcia	Popis
Ako to funguje	Výber AUTO – CHLADENIE – SUŠENIE – KÚRENIE – VENTILÁTOR
RÝCHLOSŤ VENTILÁTORA	Automaticky / Nízky / Stredný / Vysoký
hojdačka	Funkcia preklopenia (na niektorých modeloch)
ČASOVAČ ZAP./VYP.	Aktivácia alebo deaktivácia časovača
Nastavenie teploty	Nastavte cieľovú teplotu
Týždenný časovač	Programovanie podľa dňa v týždni
NASLEDUJ MA	Meranie teploty v blízkosti diaľkového ovládača
8 °C KÚRENIE	Funkcia proti zamrznutiu (na niektorých modeloch)
SPÁNOK	Nastavenie pretože pohodlný Spánok
Automatický reštart	Pokračovanie po výpadok prúdu
Ovládanie lamiel	Individuálne ovládanie deflektora vzduchu (u niektorých modelov)
Automatický test prúdenia vzduchu	Samokontrola cirkulácie vzduchu
Dieťa Zámok	Zabraňuje náhodnému použitiu
LCD obrazovka	Prehľadné zobrazenie všetkých parametrov
Hodiny	Zobraziť aktuálny čas
turbo	Rýchle dosiahnutie cieľovej teploty
24-hodinový systém	Nastavenie času v 24-hodinovom formáte
12-hodinový systém	Nastavenie času v 12-hodinovom formáte

3. ZNAČKY NA LCD DISPLEJI KÁBLOVÉHO DIALKOVÉHO OVLÁDAČA

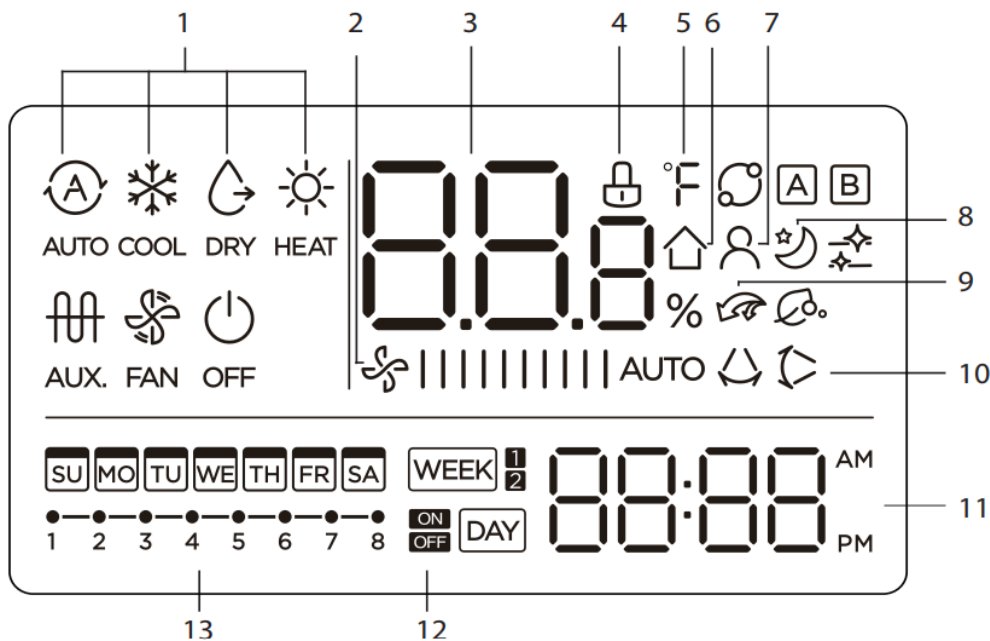

1. Režim zobrazenia
2. Zobrazenie rýchlosti ventilátora
3. Zobrazenie teploty
4. Symbol visiaceho zámku
5. Zobrazenie °C / °F
6. Zobrazenie izbovej teploty
7. Zobrazit funkciu „Sledovať ma“
8. Indikátor režimu spánku
9. Indikátor funkcie pomocného kúrenia/turba (len niektoré modely)

OZNÁMENIE:

Funkcia TURBO je dostupná iba pri modeloch s úpravou vzduchu.

funkcie (iba na niektorých modeloch)

11. Zobrazenie hodín
12. Obrazovka
13. Displej časovača

4. NÁZOV KLÚČA



1. Tlačidlo ZAP/VYP
2. Tlačidlo REŽIM
3. Tlačidlo VYPNUTÝ DEŇ / ČASŤ DŇA
4. Tlačidlo PRISPÔSOBIŤ
5. Tlačidlo POTVRDIŤ
6. Tlačidlo ČASOVAČA
7. Tlačidlo RÝCHLOSŤ VENTILÁTORA
8. Tlačidlo SPÄŤ
9. Tlačidlo SWING
10. Tlačidlo FUNC.
11. Tlačidlo KÓPIA

5. PRÍPRAVNÉ KROKY

Nastavenie aktuálneho dátumu a času



[ČASOVAČ]

Stlačte a podržte tlačidlo „Časovač“ dlhšie ako 2 sekundy.
Zobrazenie času začne blikať.



[V alebo ^]

Stlačením tlačidla „V“ alebo „^“ nastavte dátum.
Zvolený dátum bude blikať.



[ČASOVAČ alebo POTVRDENIE]

Potvrdiť “ alebo ak do 10 sekúnd nestlačíte žiadne tlačidlo,



[alebo]

Pre nastavenie správneho času stlačte tlačidlo „V“ alebo „^“.

Opakovaným stláčaním nastavte čas v 1-
minútových intervaloch.

Čas môžete plynule nastavovať podržaním tlačidla.



napr. pondelok 11:20



[ČASOVAČ alebo POTVRDENIE]

tlačidla „Potvrdiť“ alebo ak nestlačíte žiadne tlačidlo po dobu 10 sekúnd, nastavenie sa uloží.

5. PRÍPRAVNÉ KROKY

Prevádzka



Vyberte formát času

Stlačte a podržte tlačidlá „Časovač“ a „Dovolenka“. Stlačením a podržaním **2 sekundy** prepínate medzi 12-hodinovým a 24-hodinovým zobrazením.



Zapnuté / Vypnuté

Stlačte tlačidlo „Napájanie“.



KÚRENIE 8 °C (na niektorých modeloch)

- Ak je KÚRENIE nastavené na 16 °C (60 °F), 17 °C (62 °F) alebo 20 °C (68 °F), dvakrát stlačte tlačidlo so šípkou nadol v priebehu jednej sekundy, čím aktivujete funkciu 8 °C.
- „Nastavenie“, „Rýchlosť ventilátora“, „Časovač“ alebo „Otáčanie“ ho vypnete.

OZNÁMENIE:

Na niektorých modeloch je možné funkciu 8 °C nastaviť iba pomocou diaľkového ovládača.

Táto funkcia nie je dostupná na káblovom ovládacom paneli.

5. PRÍPRAVNÉ KROKY

Výber prevádzkového režimu prispôbiť sa

Prispôbenie ten Ako to funguje



Stlačením **tláčidla Režim** nastavte prevádzkový režim. (Funkcia VYKUROVANIA nie je k dispozícii pre jednotky určené len na chladenie.)

Dostupné režimy:



modely s úpravou vzduchu :



- Zobrazí sa **HEAT AUX** . V oblasti režimov sa automaticky nastaví RÝCHLOSŤ VENTILÁTORA a tlačidlo ventilátora je neaktívne.
- V núdzovom režime nie sú k dispozícii
- **Ak je zvolené KÚRENIE + elektrické KÚRENIE** , v oblasti režimov sa zobrazí KÚRENIE + POMOCNÉ a **Turbo** sa tiež vypne.



5. PRÍPRAVNÉ KROKY

Prispôsobenie ten Izbová teplota

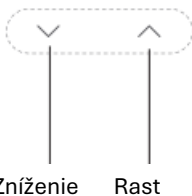

Stlačením tlačidla „▼“ alebo „▲“ nastavte teplotu v miestnosti.
Rozsah nastavenia izbovej teploty:
16 ~ 30 °C (60 ~ 86 °F) / 17 ~ 30 °C (62 ~ 86 °F)
/ 2028 °C (68~82 °F) v závislosti od rozsahu nastavenia teploty zariadenia.



Nastavenie rýchlosti ventilátora

Rýchlosť ventilátora “ na nastavenie rýchlosti ventilátora

. (Toto tlačidlo nie je k dispozícii v automaticke

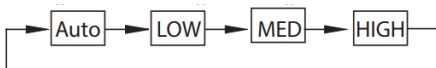

Nastavenie zvuku klávesov

- a stlačte a podržte tlačidlá „Swing“ a „FUNC.“ **na 3 sekundy** , aby ste stlmili zvuk tlačidiel.

Opätovným stlačením oboch tlačidiel na 3 sekundy zvuk tlačidiel znova aktivujete.

5. PRÍPRAVNÉ KROKY

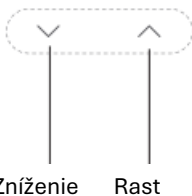

Prispôsobenie ten Izbová teplota

Stlačením tlačidla „▼“ alebo „▲“ nastavte teplotu v miestnosti.

Rozsah nastavenia izbovej teploty:

16 ~ 30 °C (60 ~ 86 °F) / 17 ~ 30 °C (62 ~ 86 °F)

/ 2028 °C (68~82 °F) v závislosti od rozsahu nastavenia teploty zariadenia.



Nastavenie rýchlosti ventilátora

Rýchlosť ventilátora “ na nastavenie rýchlosti ventilátora.

(Toto tlačidlo nie je k dispozícii v automatick

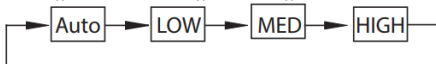

Nastavenie zvuku klávesov

- a podržte stlačené tlačidlá „Swing“ a „FUNC.“ **na 3 sekundy**, aby ste stlmili zvuk tlačidiel.
- Ak chcete tón tlačidiel znova zapnúť, stlačte obe tlačidlá znova na 3 sekundy.



Rodičovská kontrola

- Stlačte a podržte tlačidlá „TIMER“ a „COPY“. Stlačením a podržaním **na 2 sekundy** aktivujete funkciu rodičovskej kontroly a uzamknete všetky tlačidlá na káblovom diaľkovom ovládači.
- Ak chcete rodičovský zámok deaktivovať, stlačte obe tlačidlá znova **na 2 sekundy**. Keď je rodičovský zámok aktívny, zobrazí sa symbol .



5. PRÍPRAVNÉ KROKY

Funkcia hojdania *(iba pre modely s automatickým otáčaním doľava/doprava)*



1. Pohyb hore / dole

- Stlačením tlačidla „SWING“ aktivujete
- Ak chcete pohyb zastaviť, stlačte tlačidlo znova.
- pohyb hore/dole je aktivovaný, zobrazí sa symbol .

2. Pohyb doľava/doprava



- Podržte stlačené tlačidlo Swing pre pohyb doľava/doprava.
- Opätovným stlačením zastavíte pohyb. Keď je funkcia aktivovaná, zobrazí sa symbol .



Funkcia hojdania *(pre modely bez automatického otáčania doľava/doprava)*



Smer prúdenia vzduchu – hore/dole a pohyb

Smer prúdenia vzduchu môžete nastaviť hore a dole pomocou tlačidla „Swing“.

1. Pri každom stlačení tlačidla sa lamela posunie o 6 stupňov.
2. pohyb hore/dole , stlačte a podržte tlačidlo 2 sekundy. Ak chcete pohyb zastaviť, stlačte ho znova. Po aktivácii funkcie sa zobrazí symbol (nie je k dispozícii pre všetky modely).



- Môžete sa odvolať na modely, ktoré majú štyri zvislé lamely, ktoré je možné jednotlivo posúvať hore/dole.

5. PRÍPRAVNÉ KROKY

Jedinečný Odsek ten Posúvanie lamiel

1. Stlačením tlačidla „Swing“ aktivujete funkciu prispôsobenia pohybu lamiel.
Symbol bliká.

(Nie je k dispozícii pre všetky modely.)



2. Stlačením tlačidla „▼“ alebo „▲“ vyberte pohyb štyroch lamiel.

Pri každom stlačení tlačidla sa výber na káblovom ovládači zmení v nasledujúcom poradí:
(Symbol „-0“ znamená, že všetky štyri lamely sa pohybujú súčasne.)



3. Potom pomocou tlačidla „Swing“ upravte smer prúdenia vzduchu hore/dole pre vybranú lamelu.



Stlačením **tlačidla FUNC** nastavte.

Symbol zvolenej funkcie bude blikáť – potom stlačte **potvrdzovacie tlačidlo** pre potvrdenie nastavenia.



5. PRÍPRAVNÉ KROKY

Spánok



- Vyberte ikonu Spánok. Potom stlačte tlačidlo POTVRDIŤ , čím zapnete alebo vypnete režim Spánok a nastavíte rýchlosť ventilátora na možnosť „Automaticky“.
- Nasledujúce akcie ho vypnú: aktivácia funkcie turbo, ohrev na 8 stupňov, zmena prevádzkového režimu alebo nastavenie rýchlosti ventilátora.



Funkcia Turbo (na niektorých modeloch)

- V režime chladenia alebo kúrenia stlačte tlačidlo FUNC. pre aktiváciu funkcie Turbo. Opätovným stlačením tlačidla funkciu deaktivujete.
- Keď je funkcia Turbo aktivovaná, zobrazí sa príslušný symbol.
- V režime vykurovania, ak je prítomný vykurovací prvok PTC, funkcia PTC sa aktivuje . tiež aktivované.

POZOR :

Funkciu elektrického pomocného kúrenia modelov s úpravou vzduchu je možné aktivovať tlačidlom MODE; funkciu turbo je možné ovládať tlačidlom FUNC.

Zobraziť funkciu „Sledovať ma“

Pomocou tlačidla FUNC. vyberte, či sa teplota v miestnosti meria vnútornou jednotkou alebo kábovým diaľkovým ovládačom.

Keď sa zobrazí ikona Follow Me (Nasleduj ma), kábový diaľkový ovládač meria teplotu v miestnosti.

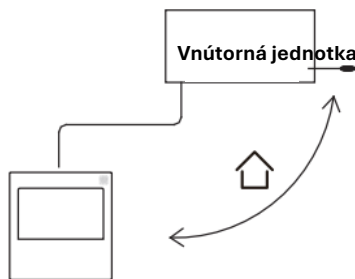

Ak chcete funkciu Sleduj ma vypnúť, znova stlačte to isté tlačidlo.

6. FUNKCIE ČASOVAČA

WEEK

TÝŽDENNÝ ČASOVAČ

Pomocou tejto funkcie časovača môžete nastaviť jedinečný prevádzkový čas klimatizácie pre každý deň v týždni.

ON

DAY

Časovač zapnutia:

Táto funkcia časovača umožňuje nastaviť čas zapnutia klimatizácie. Časovač sa aktivuje a klimatizácia sa zapne po uplynutí nastaveného času.

Časovač vypnutia

OFF

DAY

Táto funkcia časovača umožňuje nastaviť čas vypnutia klimatizácie. Časovač sa aktivuje a klimatizácia sa po uplynutí nastaveného času vypne.

Časovač zapnutia/vypnutia

ON
OFF

DAY

Táto funkcia časovača umožňuje naprogramovať zapnutie a vypnutie klimatizácie. Klimatizácia sa po uplynutí nastaveného času automaticky zapne a vypne.

Nastavenie časovača na zapnutie alebo vypnutie

1  Stlačením tlačidla Časovač si môžete vybrať medzi možnosťami:

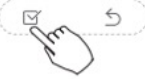

2  Stlačte potvrdzovacie tlačidlo, displej časovača začne blikať.



Príklad: Časovač vypnutia je nastavený na 18:00.











Stlačením tlačidla „▼“ alebo „▲“ nastavte čas.

Po nastavení časovač automaticky spustí alebo zastaví klimatizáciu.

4  stlačte tlačidlo potvrdenia pre dokončenie nastavenia.

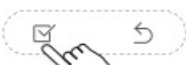
6. FUNKCIE ČASOVAČA

Nastavenie časovača na zapnutie a vypnutie

-   Stlačením tlačidla časovača vyberte DNI ZAP./VYP. 
-   Stlačte **potvrzovacie tlačidlo** , zobrazenie času začne blikať.
-    Stlačte tlačidlo „▼“ alebo „▲“ pre nastavte čas zapnutia a potom stlačte tlačidlo Potvrdiť .
-  Stlačením **tlačidla „▼“ alebo „▲“** nastavte **čas vypnutia**.
-   Nakoniec stlačte **tlačidlo Potvrdiť** pre uloženie nastavení.

7. TÝŽDENNÝ ČASOVAČ 1

1. Týždenný časovač



Stlačením tlačidla časovača vyberte **WEEK**¹
potom stlačte pre potvrdenie



2. Výber ten V pracovné dni



tlačidla „▼“ alebo „▲“ vyberte deň v týždni a potom stlačením
potvrďte výber.



3. Nastavenie času zapnutia časovača 1



Stlačením tlačidla „▼“ alebo „▲“ nastavte čas zapnutia a
potom stlačením tlačidla potvrdte nastavenie.



Pre každý deň v týždni je možné uložiť až štyri časovače. Táto funkcia je obzvlášť užitočná, ak je týždenný časovač prispôsobený životnému štýlu používateľa.

7. TÝŽDENNÝ ČASOVAČ 1

4. Nastavte čas vypnutia pre nastavenie časovača 1



Stlačením tlačidla „▼“ alebo „▲“ nastavte čas vypnutia a potom stlačením tlačidla potvrdte nastavenie.



napr. utorok, 1. rozvrh

Môžete nastaviť

6. Pre zvyšok je možné

OZNÁMENIE:

Stlačením tlačidla Späť sa vrátite k predchádzajúcemu kroku nastavenia týždenného časovača. Nastavený čas je možné zrušiť stlačením tlačidla Dovolenka. Ak sa do 30 sekúnd nevykoná žiadna operácia, aktuálne nastavenie sa automaticky uloží a zobrazí.

PREVÁDZKA S TÝŽDENNÝM ČASOVAČOM

Aktivácia týždenného časovača

Stláčajte tlačidlo časovača, kým sa na LCD displeji nezobrazí . 

Príklad reklamy :

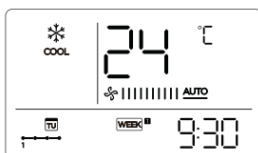

Deaktivácia týždenného časovača

Stláčajte tlačidlo časovača, kým nezmlizne z LCD obrazovky. 



7. TÝŽDENNÝ ČASOVAČ 1

VYPNITE KLIMATIZÁCIU POČAS PREVÁDZKY S TÝŽDENNÝM ČASOVAČOM

1. Ak ON ten Krátko **stlačte tlačidlo zapnutia/vypnutia a potom** stlačte klimatizácia **dočasne vypnutá** klimatizácia stáva sa **automatický znova -cín** podľa toho Nastavenie týždenného časovača Čas prepínania .

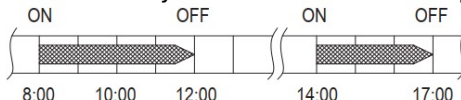

Príklad : Ak je 10:00 , krátke Stlačte tlačidlo ZAP/VYP ,
pozri ten Zariadenie automaticky o 14:00 znova jeden .

2. Ak **stlačíte a podržíte tlačidlo napájania dlhšie ako 2 sekundy** , klimatizácia **sa úplne vypne a funkcia týždenného časovača sa tiež deaktivuje** .

NASTAVENIE FUNKCIE PRÁZDNEHO DŇA (PRE SVIATKY)

- 1 V režime týždenného časovača stlačte potvrdzovacie tlačidlo .

- 2 Pomocou tlačidla „▼“ alebo „▲“ vyberte deň v týždni.

Stlačením tlačidla DEN VYPNUTIA nastavte deň voľna.

- 3 THE Denný pohľad **WE** stáva sa skrytý .



Príklad reklamy: Streda je deň voľna.

- 4 Funkciu SUNDAY HATCH je možné nastaviť aj na iné dni opakovaním krokov 2 a 3.

- 5 Ak sa chcete vrátiť k týždennému časovaču, stlačte tlačidlo Späť.

Vypnutie: Postupujte rovnako ako pri nastavení.

Poznámka: Nastavenie DŇA VOĽNA sa automaticky vymaže po uplynutí zadaného dňa.

7. TÝŽDENNÝ ČASOVAČ 1

Funkcia ONESKORENIE



V režime týždenného časovača stlačte raz tlačidlo DEL - na displeji sa zobrazí „0h“. Ak stlačíte tlačidlo dvakrát, zobrazí sa „1h“. Počkajte 3 sekundy na potvrdenie.

➡ To znamená, že vypnutie sa oneskorí o 1 hodinu.

Ak stlačíte tlačidlo trikrát, zobrazí sa „2h“

. Počkajte 3 sekundy na potvrdenie. ➡ To znamená, že čas vypnutia sa posunie o 2 hodiny.

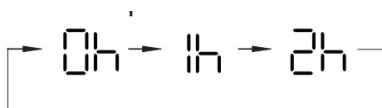

Ak vyberiete možnosť „2h“
, klimatizácia sa vypne o 20:05.

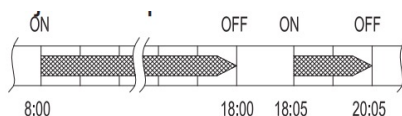

Kopírovanie nastavení z jedného dňa do druhého dňa

Kopírovanie denného nastavenia do iného dňa Po nastavení plánu ho môžete kopírovať do iných dní. Skopíruje sa celý denný plán. Táto funkcia uľahčuje a zrýchľuje nastavenie týždenného časovača.



V režime týždenného časovača stlačte **potvrdzovacie tlačidlo** .



Pomocou tlačidla „▼“ alebo „▲“ vyberte deň, ktorý chcete kopírovať.



Stlačte tlačidlo Kopírovať. Na LCD obrazovke sa zobrazí symbol CY.



Pomocou tlačidla „▼“ alebo „▲“ vyberte súbor, ktorý chcete kopírovať.

7. TÝŽDENNÝ ČASOVAČ 1

Funkcia ONESKORENIE



Pre potvrdenie znova stlačte tlačidlo Kopírovať.

Symbol Sviatku práce

 rýchlo bliká.

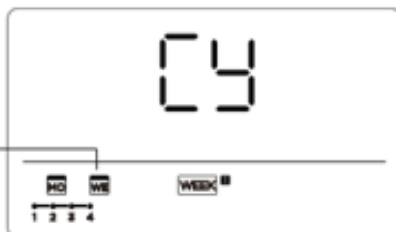

Príklad: Skopírujte nastavenie z pondelka na streda.

6 Ďalšie dni je možné skopírovať opakovaním krokov 4 a 5.



Stlačením **tlačidla Potvrdiť** uložte nastavenie.



Ak sa chcete vrátiť k týždennému časovaču, stlačte tlačidlo Späť.

8. TÝŽDENNÝ ČASOVAČ 2



1. Nastavenie týždenného časovača

Stlačením tlačidla TIMER vyberte a potom potvrdte tlačidlom CONFIRM .

2. Výber dňa v týždni

Pomocou tlačidiel „▲“ alebo „▼“ vyberte požadovaný deň v týždni a potom stlačte tlačidlo POTVRDIŤ.



8. TÝŽDENNÝ ČASOVAČ 2



3. Nastavte čas zapnutia pre časovač 1

Pomocou tlačidiel „▲“ alebo „▼“ nastavte čas zapnutia. Zvolený čas, režim, teplota a rýchlosť ventilátora sa zobrazia na LCD obrazovke.

Stlačením tlačidla POTVRDIŤ vstúpite do nastavení času.

DÔLEŽITÉ: Za deň je možné naprogramovať maximálne 8 poveternostných udalostí. Tieto udalosti môžu zahŕňať rôzne nastavenia REŽIMU, TEPLoty a RÝCHLOSTI VENTILÁTORA.

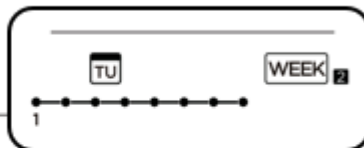

Príklad: Rozvrh na utorok 1

4. Nastavenie času

Stlačením tlačidla „▼“ alebo „▲“ nastavte požadovaný čas a potom potvrdte tlačidlom POTVRDIŤ.

5. Vyberte režim

Stlačením tlačidla „▼“ alebo „▲“ nastavte požadovaný režim a potom potvrdte tlačidlom POTVRDIŤ.

POZNÁMKA: Dostupné režimy sa môžu líšiť v závislosti od modelu vnútornej jednotky.

6. Nastavte izbovú teplotu

Stlačením tlačidla „▼“ alebo „▲“ nastavte požadovanú teplotu v miestnosti a potom potvrdte tlačidlom POTVRDIŤ.

POZNÁMKA : Toto nastavenie nie je dostupné v režime VENTILÁTOR a VYPNUTÉ.

8. TÝŽDENNÝ ČASOVAČ 2



7. Nastavenie rýchlosti ventilátora

Pomocou tlačidla „▼“ alebo „▲“ vyberte požadovanú **RÝCHLOSŤ VENTILÁTORA** a potom potvrdte tlačidlom **POTVRDIŤ**.

POZNÁMKA: Toto nastavenie nie je k dispozícii v režimoch **AUTO**, **DRY** a **OFF**.



8. Rôzne časové udalosti je možné naprogramovať opakovaním krokov 3–7.

9. Ďalšie dni v týždni je možné naprogramovať opakovaním krokov 3–8.

OZNÁMENIE

Pri nastavovaní týždenného časovača sa môžete stlačením tlačidla **SPÄŤ** vrátiť na predchádzajúci krok. Aktuálne nastavenie bude platné. Ak do 30 sekúnd nezadáte nič, časovač sa neuloží.

8. TÝŽDENNÝ ČASOVAČ 2

Prevádzka ten Týždenné časovače



Spúšťanie

Stlačením tlačidla **TIMER** **vyberte možnosť WEEK** – časovač sa spustí automaticky.

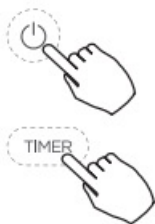

Deaktivácia

a stlačte a podržte **tlačidlo napájania** na 2 sekundy, čím vypnete režim časovača. Režim časovača je možné zrušiť aj prepnutím režimov pomocou funkcie.

Nastavenie funkcie NEDEĽA VYPNUTÁ (napr. sviatok)



- Po nastavení týždenného časovača stlačte tlačidlo POTVRDIŤ.
- Pomocou tlačidiel „▼“ alebo „▲“ vyberte požadovaný deň v týždni.

8. TÝŽDENNÝ ČASOVAČ 2

Prevádzka ten Týždenné časovače

Nastavenie funkcie NEDEĽA VYPNUTÁ (napr. sviatok)



3. Stlačte tlačidlo DEN VYPNUTIA pre naprogramovanie dňa voľna. Text WE zmizne.

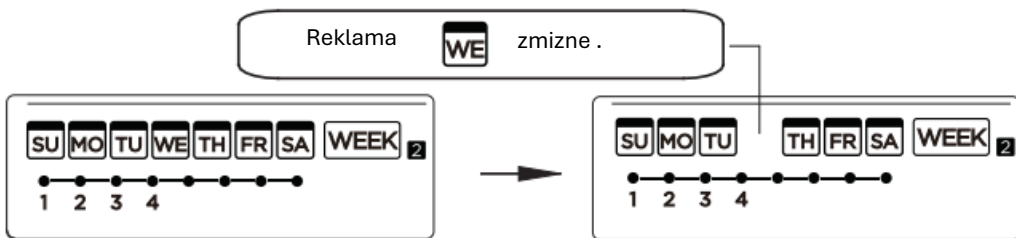

Príklad: Deň odpočinku je nastavený na stredú

4. Funkciu VYPNUTÉHO DŇA je možné nastaviť na ďalšie dni opakovaním krokov 2 a 3.

5. Stlačením tlačidla SPÄŤ sa vrátite k týždennému časovaču.

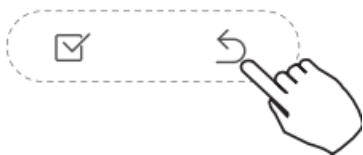

POZNÁMKA: Nastavenie VYPNUTÉHO DŇA sa automaticky vymaže po skončení vybraného dňa.

Kopírovanie rozvrhu z jedného dňa do nasledujúceho

Po dokončení programovania je možné ho skopírovať do iných dní v týždni. Všetky udalosti naplánované na vybraný deň sa prenesú. Táto funkcia kopírovania zjednodušuje plánovanie a zefektívňuje týždenné programovanie.

8. TÝŽDENNÝ ČASOVAČ 2

Kopírovanie rozvrhu z jedného dňa do nasledujúceho

1. V režime týždenného časovača stlačte tlačidlo **POTVRDIŤ**.



2. Pomocou tlačidiel „▼“ alebo „▲“ vyberte pôvodný deň, ktorý chcete kopírovať.



3. Stlačte tlačidlo KÓPIA. Na LCD displeji sa zobrazí CY.

4. Pomocou tlačidiel „▼“ alebo „▲“ vyberte kópiu



5. Stlačením tlačidla KÓPIA potvrdte kopírovanie.



Denný pohľad

záblesky
rýchlo



Skopírujte nastavenia z pondelka na stredu.

6. Opakujte kroky 4 a 5 pre skopírovanie ďalších dní.

7. Stlačením tlačidla **POTVRDIŤ** uložte nastavenia.



8. Stlačením tlačidla **SPÄŤ** sa vrátite k týždennému časovaču.



8. TÝŽDENNÝ ČASOVAČ 2

Odstránenie denného rozvrhu



1. V režime týždenného časovača stlačte tlačidlo **POTVRDIŤ**.



2. Pomocou tlačidiel „▼“ alebo „▲“ vyberte požadovaný deň v týždni a potom stlačte tlačidlo **POTVRDIŤ**.



3. Pomocou tlačidiel „▼“ alebo „▲“ vyberte časový interval, ktorý chcete vymazať.

Zvolený čas, režim, teplota a rýchlosť ventilátora sa zobrazia na LCD obrazovke.

Vymazanie nastavení

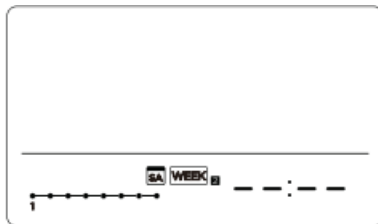

Príklad: Odstránenie plánu 1 na sobotu.

9. CHYBA RIEDENIE CHYBY

Ak systém nefunguje správne – okrem prípadov opísaných vyššie – alebo ak sa vyskytnú zjavné poruchy, skontrolujte systém podľa nižšie uvedených pokynov.

NIE.	CHYBY A OCHRANA	DIGITÁLNY DISPLEJ
1	Chyba komunikácie medzi káblovým ovládacím panelom a vnútornou jednotkou	EH03

Chybové hlásenie zobrazené na káblovom ovládači sa môže líšiť od hlásenia zobrazeného na vnútornej jednotke.

V prípade chyby si pozrite „Inštalačnú a prevádzkovú príručku“ a „**Servisnú príručku**“.

10. TECHNICKÉ INFORMÁCIE A POŽIADAVKY

EMC a EMI spĺňajú požiadavky certifikácie CE.

V záujme vývoja produktu sa dizajn a špecifikácie môžu zmeniť bez predchádzajúceho upozornenia. Ďalšie informácie vám poskytnú váš obchodný zástupca alebo výrobca.

PRÁVNE UPOZORNENIE

SK:

Tento spotrebič sa nesmie likvidovať s domovým odpadom. Odovzdajte ho na oficiálnom zbernom mieste pre staré elektrické spotrebiče.

SK:

Toto zariadenie je v súlade s nariadeniami Európskej únie RoHS a REACH o obmedzení nebezpečných látok a regulácii chemického zloženia výrobkov.

SK:

Tento spotrebič nie je určený na používanie deťmi alebo osobami so zníženými fyzickými, zmyslovými alebo duševnými schopnosťami, pokiaľ nie sú pod dohľadom alebo nedostali pokyny týkajúce sa používania spotrebiča od osoby zodpovednej za ich bezpečnosť.

maxon



maximum of life



www.maxon-klima.com